









12月28日(火) #11 TOBIGGERI (U-9 CATEGORY)





A GROUP (U-9)

| A GROUP | FC市川GUNNERS | FC COLORZ | オーパスワン | ACカラクテル | 得点 | 失点 | 得失点 | 勝点 | 順位 |
|---------------|---|---|---|---|----|----|-----|----|----------|
| 1 FC市川GUNNERS |  1-3 | 1-3 | 0-7 | 4-1 | 5 | 11 | -6 | 3 | 3 |
| 2 FC COLORZ | 3-1 |  0-1 | 0-1 | 3-0 | 6 | 2 | 4 | 6 | 2 |
| 3 FCオーパスワン | 7-0 | 1-0 |  4-0 | 4-0 | 12 | 0 | 12 | 9 | 1 |
| 4 ACカラクテル | 1-4 | 0-3 | 0-4 |  1-11 | 1 | 11 | -10 | 0 | 4 |

B GROUP (U-9)





| B GROUP | コラソン千葉 | EFFC | FC大泉学園 | FC ALONZA | 得点 | 失点 | 得失点 | 勝点 | 順位 |
|----------------|---|---|---|--|----|----|-----|----|----------|
| 5 コラソン千葉 |  0-3 | 0-3 | 0-1 | 2-3 | 2 | 7 | -5 | 0 | 4 |
| 6 エクセレントフィートFC | 3-0 |  4-0 | 4-0 | 5-1 | 12 | 1 | 11 | 9 | 1 |
| 7 FC大泉学園 | 1-0 | 0-4 |  2-2 | 2-2 | 3 | 6 | -3 | 4 | 3 |
| 8 FC ALONZA | 3-2 | 1-5 | 2-2 |  6-9 | 6 | 9 | -3 | 4 | 2 |

C GROUP (U-9)

| C GROUP | レジスタFC | Wings | FC TRIANELLO | Grant FC | 得点 | 失点 | 得失点 | 勝点 | 順位 |
|-------------------------|---|---|--|--|----|----|-----|----|----------|
| 9 レジスタFC |  2-1 | 2-1 | 3-0 | 2-1 | 7 | 2 | 5 | 9 | 1 |
| 10 Wings | 1-2 |  0-3 | 0-3 | 0-3 | 1 | 8 | -7 | 0 | 4 |
| 11 FC TRIANELLO Machida | 0-3 | 3-0 |  3-1 | 3-1 | 6 | 4 | 2 | 6 | 2 |
| 12 Grant FC | 1-2 | 3-0 | 1-3 |  5-5 | 5 | 5 | 0 | 3 | 3 |

12月28日(火) #11 TOBIGGERI (U-11 CATEGORY)

A GROUP (U-11)

| A GROUP | Wings | オーパスワン | FC COLORZ | 府中新町FC | 得点 | 失点 | 得失点 | 勝点 | 順位 |
|-------------|---|---|---|--|----|----|-----|----|----------|
| 1 Wings |  0-2 | 0-2 | 3-0 | 1-1 | 4 | 3 | 1 | 4 | 3 |
| 2 FCオーパスワン | 2-0 |  2-0 | 2-0 | 0-1 | 4 | 1 | 3 | 6 | 2 |
| 3 FC COLORZ | 0-3 | 0-2 |  0-2 | 0-2 | 0 | 7 | -7 | 0 | 4 |
| 4 府中新町FC | 1-1 | 1-0 | 2-0 |  4-1 | 4 | 1 | 3 | 7 | 1 |

B GROUP (U-11)

| B GROUP | コラソン千葉 U-12 | FC大泉学園 | Grant FC | 新座片山FC | 得点 | 失点 | 得失点 | 勝点 | 順位 |
|---------------|---|---|---|--|----|----|-----|----|----------|
| 5 コラソン千葉 U-12 |  0-2 | 0-2 | 1-2 | 1-2 | 2 | 6 | -4 | 0 | 4 |
| 6 FC大泉学園 | 2-0 |  2-0 | 2-0 | 4-2 | 8 | 2 | 6 | 9 | 1 |
| 7 Grant FC | 2-1 | 0-2 |  1-1 | 1-1 | 3 | 4 | -1 | 4 | 3 |
| 8 新座片山FC | 2-1 | 2-4 | 1-1 |  5-6 | 5 | 6 | -1 | 4 | 2 |

C GROUP (U-11)

| C GROUP | コラソン千葉 | キントバリオ | FC TRIANELLO | EFFC | 得点 | 失点 | 得失点 | 勝点 | 順位 |
|-------------------------|---|---|---|--|----|----|-----|----|----------|
| 9 コラソン千葉 |  2-0 | 2-0 | 0-0 | 0-5 | 2 | 5 | -3 | 4 | 3 |
| 10 FCキントバリオ | 0-2 |  0-5 | 0-5 | 1-1 | 1 | 8 | -7 | 1 | 4 |
| 11 FC TRIANELLO Machida | 0-0 | 5-0 |  0-3 | 0-3 | 5 | 3 | 2 | 4 | 2 |
| 12 エクセレントフィートFC | 5-0 | 1-1 | 3-0 |  9-1 | 9 | 1 | 8 | 7 | 1 |

#11 TOBIGERI FESTIVAL 2021

U-9 CATEGORY

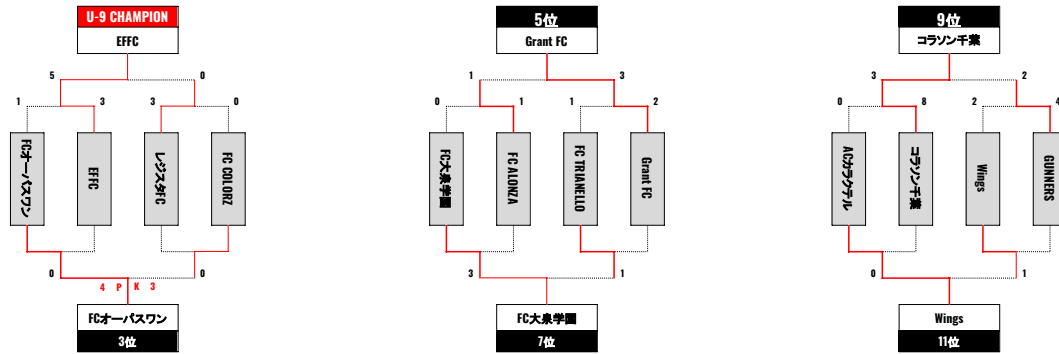

| TIME SCHEDULE U-9 | | Aコート 光しおさい公園 | | Bコート 光しおさい公園 | | Cコート 光しおさい公園 | | | | |
|-------------------|-------------|-----------------|-----|-----------------|--------------|-----------------|--------------|--------------|-----|--------------|
| 1 | 9:00-9:35 | FC TRIANELLO | 1-2 | GrantFC | ACカラクテル | 0-8 | コラソン千葉 | Wings | 2-4 | GUNNERS |
| 2 | 9:40-10:15 | オーパスワン | 1-3 | EFFC | レジスタFC | 3-0 | FC COLORZ | FC大泉学園 | 0-1 | FC ALONZA |
| 3 | 10:20-10:55 | FC TRIANELLO | FM | Wings | ACカラクテル | FM | GrantFC | FC大泉学園 | FM | コラソン千葉 |
| 4 | 11:00-11:35 | FC ALONZA | 1-3 | GrantFC | コラソン千葉 | 3-2 | GUNNERS | ACカラクテル | 0-1 | Wings |
| 5 | 11:40-12:15 | EFFC | 5-0 | レジスタFC | オーパスワン | 0-0 (4-3) | FC COLORZ | FC大泉学園 | 3-1 | FC TRIANELLO |
| 6 | 12:20-12:55 | レジスタFC | FM | コラソン千葉 | FC ALONZA | FM | FC TRIANELLO | ACカラクテル | FM | オーパスワン |
| 7 | 13:00-13:35 | レジスタFC | FM | 市川GUNNERS | FC ALONZA | FM | オーパスワン | Wings | FM | GrantFC |
| 8 | 13:40-14:15 | 市川GUNNERS | FM | FC TRIANELLO | FC大泉学園 | FM | ACカラクテル | Wings (U-11) | FM | コラソン(U-11) |
| 9 | 14:20-14:55 | | FM | | FC TRIANELLO | FM | コラソン千葉 | | FM | |

U-11 CATEGORY

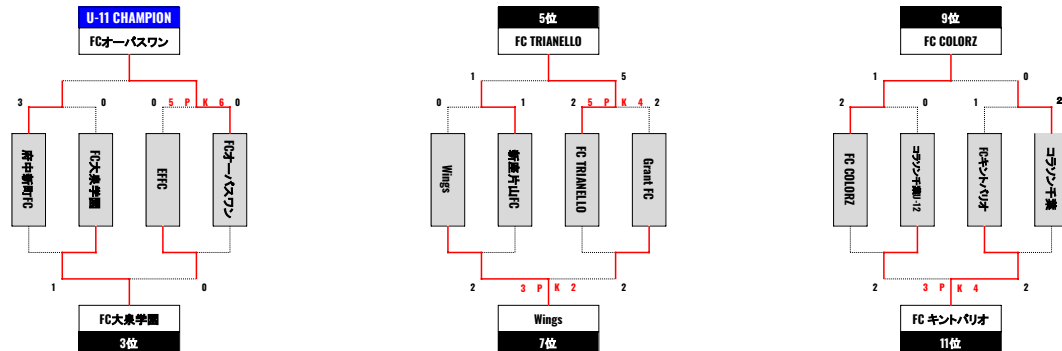

| TIME SCHEDULE U-11 | | Aコート 山柄荘サッカー場 | | Bコート 山柄荘サッカー場 | | Cコート 山柄荘サッカー場Sグラウンド | | | | |
|--------------------|-------------|------------------|--------------|------------------|-----------|------------------------|--------------|--------------|--------------|----------|
| 1 | 9:00-9:35 | FC TRIANELLO | 2-2 (5-4) | Grant FC | FC COLORZ | 2-0 | コラソン千葉U-12 | FCキントパリオ | 1-2 | コラソン千葉 |
| 2 | 9:40-10:15 | 府中新町FC | 3-0 | FC大泉学園 | EFFC | 0-0 (5-6) | FCオーパスワン | Wings | 0-1 | 新座片山FC |
| 3 | 10:20-10:55 | EFFC | FM | FC大泉学園 | FCキントパリオ | FM | FC COLORZ | FC TRIANELLO | FM | Grant FC |
| 4 | 11:00-11:35 | 新座片山FC | 1-5 | FC TRIANELLO | FC COLORZ | 1-0 | コラソン千葉 | コラソン千葉U-12 | 2-2 (3-4) | FCキントパリオ |
| 5 | 11:40-12:15 | 府中新町FC | 1-2 | FCオーパスワン | FC大泉学園 | 1-0 | EFFC | Grant FC | 2-2 (2-3) | Wings |
| 6 | 12:20-12:55 | 府中新町FC | FM | Wings | FCキントパリオ | FM | EFFC | 使用不可 | VS | 使用不可 |
| 7 | 13:00-13:35 | Grant FC | FM | FCオーパスワン | FC大泉学園 | FM | コラソン千葉 | 使用不可 | VS | 使用不可 |
| 8 | 13:40-14:15 | 府中新町FC | FM | FC TRIANELLO | FCオーパスワン | FM | 新座片山FC | 使用不可 | VS | 使用不可 |
| 9 | 14:20-14:55 | | FM | | 新座片山FC | FM | FC TRIANELLO | 使用不可 | VS | 使用不可 |